

DE	Montageanleitung	Seite 3
EN	Installation instructions	Page 4
FR	Instructions de montage	Page 5
IT	Istruzioni per il montaggio	Pagina 6
NL	Montageaanwijzing	Pagina 7
ES	Instrucciones de montaje	Página 8
PT	Instruções de montagem	Página 9
DK	Monteringsvejledning	Side 10
NO	Monteringsanvisning	Side 11
SE	Monteringsanvisning	Sidan 12
FI	Asennusohje	Sivu 13
IS	Leiðbeiningar um samsetningu	Bls. 14
PL	Instrukcja montażu	Strona 15
HU	Szerelési útmutató	oldal 16
SK	Návod na montáž	Strana 17
CZ	Montážní návod	Strana 18
SL	Navodila za montažo	Stran 19
EE	Paigaldusjuhend	lk 20
LV	Montāžas instrukcija	Lappuse 21
LT	Montavimo instrukcija	psl.22
BG	РЪКОВОДСТВО ЗА МОНТАЖ	Страница 23
RO	Indicații pentru montaj	Pagina 24
GR	Εγχειρίδιο συναρμολόγησης	σελίδα 25
TR	Montaj Kılavuzu	Sayfa 26
RU	Руководство по монтажу	Страница 27
AE		بيكرتلا تاميلعت 28صفحة
CN	装配说明书	第 页 29
JP	組立て説明書	ペ - ジ 30

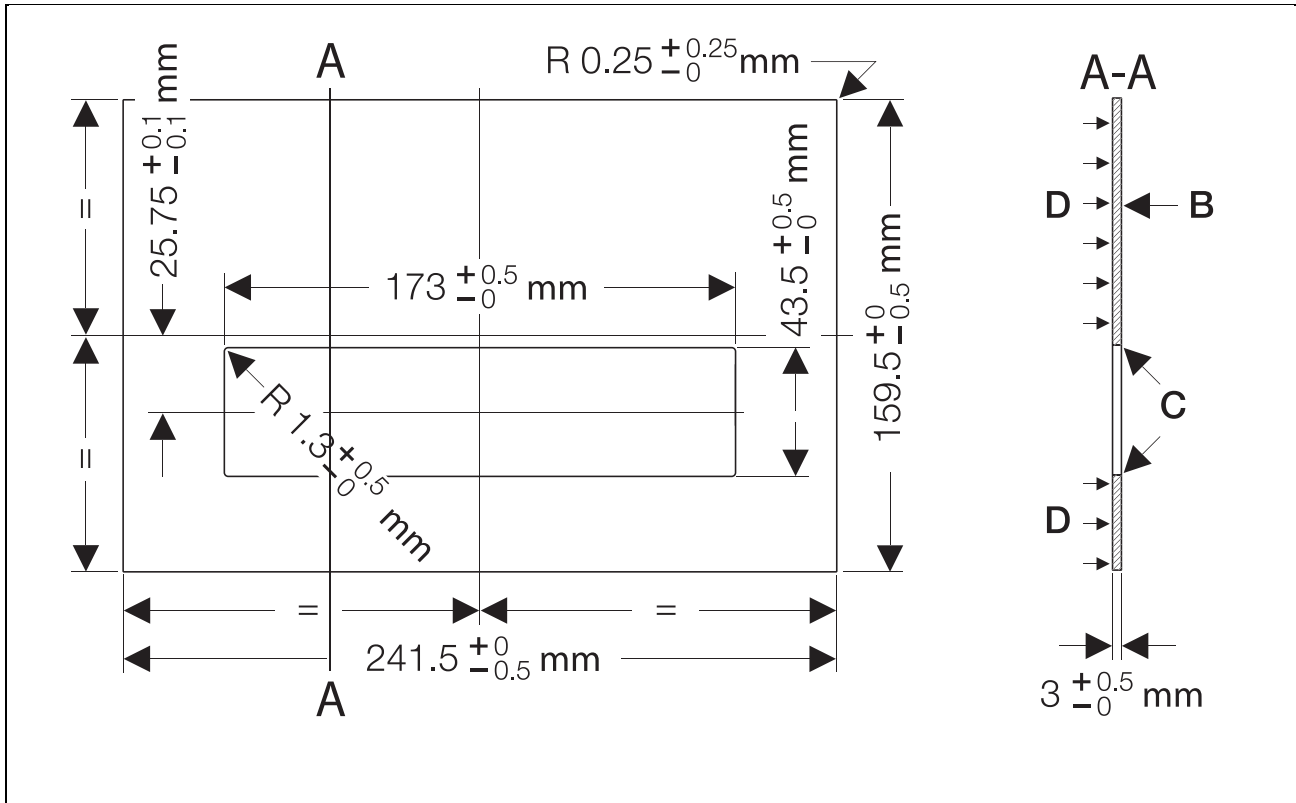

DE **B** Sichtfläche
C Kante gebrochen $0.2 - 0.5 \times 45^\circ$
D Klebefläche

EN **B** Visible area
C Broken off edge $0.2 - 0.5 \times 45^\circ$
D Adhesive area

FR **B** Surface visible
C Arête brisée $0.2 - 0.5 \times 45^\circ$
D Surface adhésive

IT **B** Superficie in vista
C Spigolo rotto $0.2 - 0.5 \times 45^\circ$
D Superficie adesiva

NL **B** Zichtvlak
C Rand afgeschuind $0.2 - 0.5 \times 45^\circ$
D Kleefvlak

ES **B** Cara visible
C Borde roto $0.2 - 0.5 \times 45^\circ$
D Cara adhesiva

PT **B** Superfície de visualização
C Reborde quebrado $0.2 - 0.5 \times 45^\circ$
D Superfície de colagem

DK **B** Synlig flade
C Brud på kant $0.2 - 0.5 \times 45^\circ$
D Klæbeflade

NO **B** Fremside
C Kant som er brutt $0.2-0.5 \times 45^\circ$
D Limflate

SE **B** Framsida
C Kant bruten $0.2 - 0.5 \times 45^\circ$
D Klisteryta

FI **B** Etupuoli
C Viistetty reuna $0.2 - 0.5 \times 45^\circ$
D Liimattava puoli

IS **B** Sýnilegur flötur
C Kantur með fláa $0.2 - 0.5 \times 45^\circ$
D Límfötur

PL **B** Powierzchnia zewnętrzna
C Krawędź ścięta $0.2 - 0.5 \times 45^\circ$
D Powierzchnia klejona

HU **B** Látszó felület
C Élletérés $0.2 - 0.5 \times 45^\circ$
D Ragasztási felület

SK **B** Viditeľná strana
C Hrana zlomená $0.2 - 0.5 \times 45^\circ$
D Lepiaci plocha

CZ **B** lícová plocha
C hrana po zlomení $0.2 - 0.5 \times 45^\circ$
D lepicí plocha

SL **B** Vidna površina
C Rob, prelomljen $0.2-0.5 \times 45^\circ$
D Površina lepljenja

RU **B** Лицевая поверхность
C Обломленный край $0.2 - 0.5 \times 45^\circ$
D Клейкая поверхность

GR **B** Επιφάνεια όψης
C Κομμένη ακμή $0.2 - 0.5 \times 45^\circ$
D Επιφάνεια κόλλησης

TR **B** Görünen yüzey
C Kenar kırık $0.2 - 0.5 \times 45^\circ$
D Yapıştırma yüzeyi

AE **B** سطح خارجي
C حافة مشطوية $0.2 - 0.5 \times 45^\circ$
D سطح لاصق

CN **B** 可视面
C 棱角已断裂 $0.2 - 0.5 \times 45^\circ$
D 黏贴面

JP **B** 可視面
C エッジ(開口部) $0.2 \sim 0.5 \times 45^\circ$
D 接着面

Herstellung

Einlegeplatte zuschneiden

Voraussetzung

Das verwendete Material weist eine genügende Haftkraft auf.

i Um die Tastenfunktion zu gewährleisten müssen die vorgeschriebene Masse und Toleranzen unbedingt eingehalten werden.

- 1 Einlegeplatte gemäss Masszeichnung zuschneiden
- 2 Kanten (C) rund um Tastenfenster auf der Sichtfläche (B) anfasen

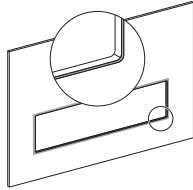

Tastenfunktion überprüfen

Voraussetzung

Einlegeplatte ist gemäss Massvorgaben zugeschnitten.

i Keine Nachbearbeitung der Einlegeplatte mehr möglich bei vorzeitigem Entfernen der Schutzfolie von den Klebebändern. Schutzfolie auf den Klebebändern erst beim definitiven Einbau der Einlegeplatte entfernen.

- 1 Einlegeplatte in Rahmen der Betätigungsplatte einlegen
- 2 Tastenfunktion überprüfen. Tasten dürfen nicht an Einlegeplatte streifen

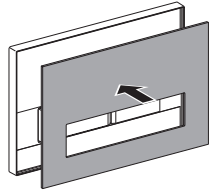
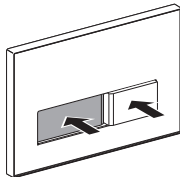
Ergebnis

Tastenfunktion ist erfolgreich geprüft, wenn beide Tasten frei beweglich sind, ansonsten ist eine Nachbearbeitung notwendig.

Einlegeplatte in Rahmen der Betätigungsplatte einbauen

Voraussetzung

- Tastenfunktion ist erfolgreich geprüft
- Klebstoffabweisende Zusätze wie Silikone, Öle und Fette sind von Einlegeplatte entfernt
- Einlegeplatte ist staubfrei und trocken
- Einlegeplatte aus Naturstein ist grundiert
- Verarbeitungstemperatur ist mindestens 10 °C

- 1 Schutzfolie von Rahmen der Betätigungsplatte entfernen

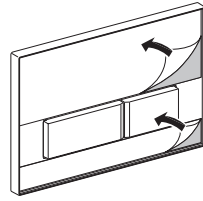

- 2 Einlegeplatte in Rahmen der Betätigungsplatte einlegen

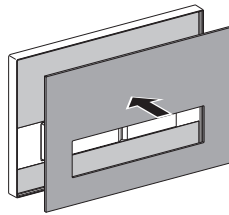

i Sichtfläche (B) und Klebefläche (D) nicht verwechseln.

- 3 Einlegeplatte auf der ganzen Fläche gleichmässig andrücken

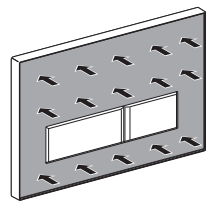

Ergebnis

Einlegeplatte hält sicher im Rahmen der Betätigungsplatte.

Manufacture

Cutting the inlay to size

Prerequisites
The material used has sufficient adhesive strength.

i The specified dimensions and tolerances must be strictly observed to ensure a correct button function.

- 1 Cut the inlay to size in accordance with the dimension drawing
- 2 Break off the edges (C) around the button window on the visible area (B)

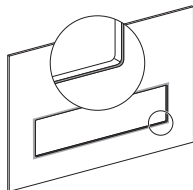

Check the button function.

Prerequisites
Inlay is cut to specifications.

i Reworking the inlay will no longer be possible if the protective foil is removed prematurely from the adhesive tapes. The protective foil must be removed from the adhesive tapes just before fitting the inlay.

- 1 Place the inlay inside the frame of the actuator plate

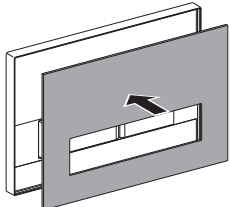

- 2 Check the button function. The buttons should not scrape on the inlay

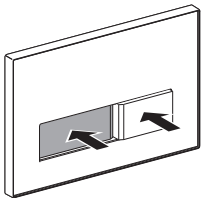

Result
The button function test is completed when both buttons are able to move freely, otherwise reworking of the inlay will be necessary.

Fitting the inlay into the frame of the actuator plate

Prerequisites

- Button function test successfully completed
- All adhesive-repellent residues such as silicone, oil and grease have been removed from the inlay
- The inlay is dry and free from dust
- The inlay from natural stone is primed
- The minimum processing temperature is 10°C

- 1 Remove the protective foil from the adhesive surfaces

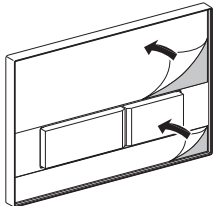

- 2 Place the inlay into the frame of the actuator plate

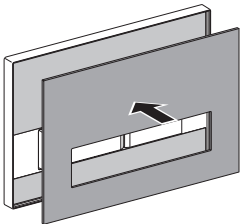

i Do not confuse the visible area (B) with the adhesive area (D).

- 3 Press the inlay firmly and uniformly on the entire area

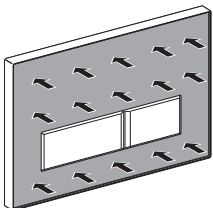

Result
Remove the protective foil from the frame of the actuator plate.

Fabrication

Découpe de la plaque d'insertion

Conditions requises

La force d'adhérence du matériau utilisé est suffisante.

i Il est impératif de respecter les cotes et les tolérances prescrites pour garantir la fonction de la touche.

1 Couper à dimensions la plaque d'insertion suivant le dessin coté

2 Briser les arêtes (C) autour de la fenêtre pour la touche sur la surface visible (B)

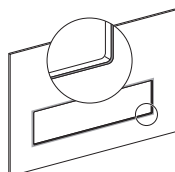

Vérifier le fonctionnement des touches

Conditions requises

Plaque d'insertion découpée suivant les cotes indiquées.

i Il n'est plus possible de retravailler la plaque d'insertion si le film de protection recouvrant les bandes adhésives est ôté préalablement. N'ôter le film de protection recouvrant les bandes adhésives qu'au montage définitif de la plaque d'insertion.

1 Placer la plaque d'insertion dans le cadre de la plaque de déclenchement

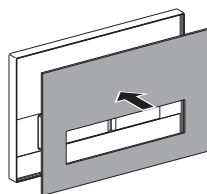

2 Vérifier le fonctionnement des touches. Les touches ne doivent pas frotter sur la plaque d'insertion

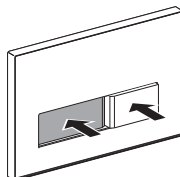

Résultat

Les touches fonctionnent correctement si le mouvement des deux touches s'exerce librement. Si ce n'est pas le cas, une retouche sera nécessaire.

Montage de la plaque d'insertion dans le cadre de la plaque de déclenchement

Conditions requises

- Test réussi du fonctionnement des touches
- Les additifs peu collants comme la silicone, les huiles, les graisses, etc. sont enlevés de la plaque d'insertion
- La plaque d'insertion est sèche et exempte de poussières
- La plaque d'insertion en pierre naturelle est apprêtée
- La température de traitement est d'au moins 10 °C

1 Ôter le film de protection du cadre de la plaque de déclenchement

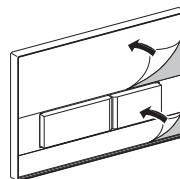

2 Placer la plaque d'insertion dans le cadre de la plaque de déclenchement

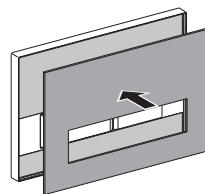

i Ne pas confondre surface visible (B) et surface adhésive (D).

3 Appuyer de manière uniforme la plaque d'insertion sur toute la surface

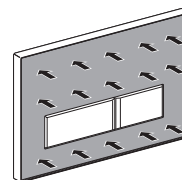

Résultat

La plaque d'insertion tient bien dans le cadre de la plaque de déclenchement.

Produzione

Tagliare su misura l'inserto

Prerequisiti

Il materiale utilizzato presenta un potere adesivo sufficiente.

i Per assicurare il funzionamento dei tasti è necessario rispettare tassativamente le dimensioni e tolleranze prescritte.

- 1 Tagliare su misura l'inserto secondo il disegno quotato
- 2 Rompere gli spigoli (C) intorno alla finestra del tasto sulla superficie in vista (B)

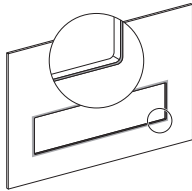

Verificare il funzionamento dei tasti

Prerequisiti

L'inserto è tagliato su misura secondo le dimensioni predefinite.

i In caso di rimozione anticipata della pellicola di protezione dai nastri adesivi non è più possibile nessuna rifinitura dell'inserto. Rimuovere la pellicola di protezione sui nastri adesivi solo dopo l'installazione definitiva dell'inserto.

- 1 Inserire l'inserto nel telaio della placca di comando

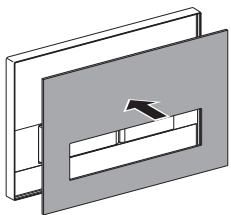

- 2 Verificare il funzionamento dei tasti. I tasti non devono sfiorare l'inserto

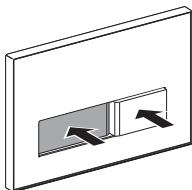

Risultato

Il funzionamento dei tasti è stato verificato con successo quando entrambi i tasti si muovono senza ostacoli, altrimenti è necessaria una rifinitura.

Installare l'inserto nel telaio della placca di comando

Prerequisiti

- Il funzionamento dei tasti è stato verificato con successo
- Gli additivi resistenti agli adesivi come i siliconi, gli oli e i grassi sono stati rimossi dall'inserto
- L'inserto è privo di polvere e asciutto
- Sull'inserto in pietra naturale è stata applicata una mano di fondo
- La temperatura di lavorazione è di almeno 10 °C

- 1 Rimuovere il foglio di protezione dal telaio della placca di comando

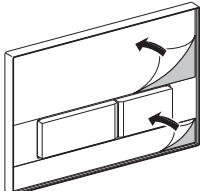

- 2 Inserire l'inserto nel telaio della placca di comando

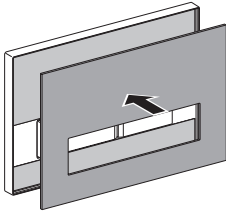

i Non scambiare la superficie in vista (B) e la superficie adesiva (D).

- 3 Spingere l'inserto in modo uniforme premendo su tutta la superficie

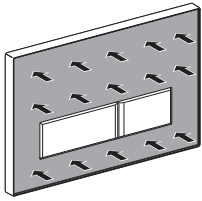

Risultato

L'inserto si fissa in modo sicuro nel telaio della placca di comando.

Productie

Inlegplaat op maat snijden

Voorwaarden

Het gebruikte materiaal heeft voldoende hechtkracht.

i Om ervoor te zorgen dat de toetsen goed werken, moeten de voorgeschreven maten en toleranties beslist worden aangehouden.

1 Inlegplaat op maat snijden volgens tekening

2 Randen (C) rond toetsenvenster op het zichtvlak (B) afschuiven

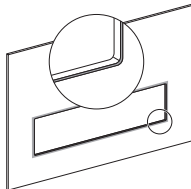

Werking van de toetsen controleren

Voorwaarden

Inlegplaat is volgens voorgeschreven maten gesneden.

i Als de beschermfolie van de kleefbanden te vroeg verwijderd wordt, kan de inlegplaat niet meer bewerkt worden. Beschermfolie van de kleefbanden pas verwijderen wanneer de inlegplaat definitief gemonteerd wordt.

1 Inlegplaat in omranding van de bedieningsplaat leggen

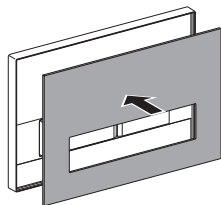

2 Werking van de toetsen testen. Toetsen mogen niet tegen de inlegplaat schuren

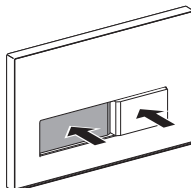

Resultaat

Werking van de toetsen is met succes gecontroleerd als beide toetsen vrij beweegbaar zijn, anders is er een nabewerking nodig.

Inlegplaat in omranding van de bedieningsplaat monteren

Voorwaarden

- Werking van toetsen is met succes gecontroleerd
- Stoffen die kleefstof afstoten, zoals silicone, olie en vet, zijn van de inlegplaat verwijderd
- Inlegplaat is vrij van stof en is droog
- Inlegplaat van natuursteen is gegrond
- Verwerkingstemperatuur is minstens 10 °C

1 Beschermfolie van omranding van de bedieningsplaat verwijderen

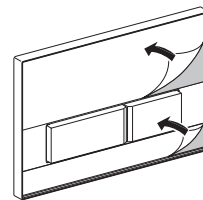

2 Inlegplaat in omranding van de bedieningsplaat leggen

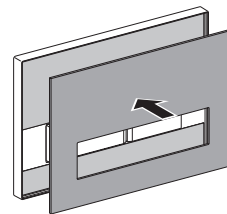

i Zichtvlak (B) en kleefvlak (D) niet verwisselen.

3 Inlegplaat over het hele oppervlak gelijkmatig aandrukken

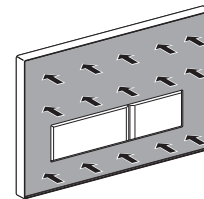

Resultaat

Inlegplaat blijft goed in omranding van de bedieningsplaat zitten.

Fabricación

Cortar la placa de inserción a la medida requerida

Prerequisitos

El material utilizado presenta una fuerza de adherencia suficiente.

i Para garantizar el funcionamiento de las teclas deben cumplirse imprescindiblemente las medidas y las tolerancias prescritas.

- 1 Cortar la placa de inserción a la medida requerida de acuerdo con el esquema de dimensiones
- 2 Romper los bordes (C) alrededor de la ventana de las teclas en la cara visible (B)

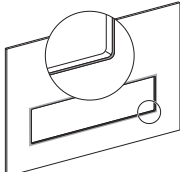

Comprobar el funcionamiento de los botones

Prerequisitos

La placa de inserción está cortada a las medidas especificadas.

i No es posible repasar la placa de inserción si se retira antes de tiempo la lámina protectora de las cintas adhesivas. La lámina protectora sólo debe retirarse de las cintas adhesivas para la instalación definitiva de la placa de inserción.

- 1 Colocar la placa de inserción en el marco del pulsador

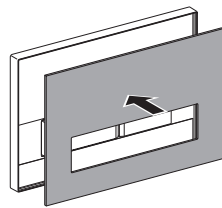

- 2 Comprobar el funcionamiento de las teclas. Las teclas no deben rozar la placa de inserción

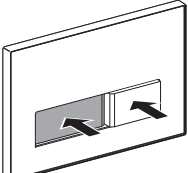

Resultado

El funcionamiento de los botones es correcto si ambos botones pueden moverse libremente, de lo contrario habrá que repararlos.

Instalar la placa de inserción en el marco del pulsador

Prerequisitos

- El funcionamiento de los botones se ha comprobado correctamente
- Se han eliminado de la placa de inserción los aditivos antiadhesivos como siliconas, aceites y grasas
- La placa de inserción está seca y sin polvo
- Se ha dado la primera capa a la placa de inserción de piedra natural
- La temperatura de procesamiento es de 10 °C, como mínimo

- 1 Retirar la lámina protectora del marco del pulsador

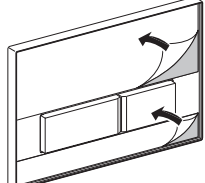

- 2 Colocar la placa de inserción en el marco del pulsador

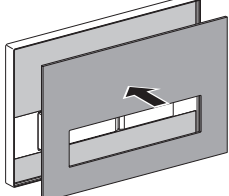

i No confundir la cara visible (B) y la cara adhesiva (D).

- 3 Presionar la placa de inserción uniformemente en toda la superficie

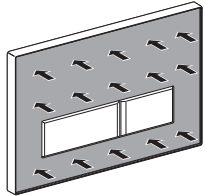

Resultado

La placa de inserción queda firmemente sujeta en el marco del pulsador.

Produção

Cortar a placa de inserção

Pré-requisitos

O material utilizado tem um poder de aderência suficiente.

i Para garantir o funcionamento dos comandos, é fundamental respeitar as medidas e as tolerâncias prescritas.

1 Cortar a placa de inserção conforme medidas indicadas na figura

2 Quebrar os rebordos (C) em torno da janela de comandos, na superfície de visualização (B)

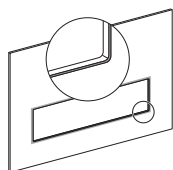

Verificar o funcionamento das teclas de comando

Pré-requisitos

Cortar a placa de inserção em conformidade com as medidas indicadas.

i Se a película de protecção que cobre as fitas adesivas for removida antecipadamente, já não é possível rectificar a placa de inserção. Remover as películas de protecção que cobrem as fitas adesivas somente após montagem definitiva da placa de inserção.

1 Introduzir a placa de inserção na moldura da placa de comando

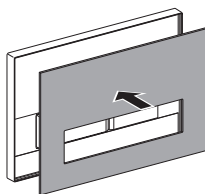

2 Verificar o funcionamento das teclas de comando. As teclas não devem tocar na placa de inserção

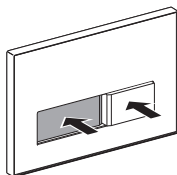

Resultado

As teclas de comando estão a funcionar correctamente se, quando as testar, se moverem em perfeitas condições; caso contrário, são necessárias rectificações.

Montar a placa de inserção na moldura da placa de comando

Pré-requisitos

- As teclas do comando estão a funcionar correctamente
- Os aditivos antiaderentes, como silicone, óleos e lubrificantes devem ser removidos da placa de inserção
- A placa de inserção deve estar limpa e seca
- A placa de inserção em pedra natural é aplicada
- Temperatura de processamento mínima de 10 °C

1 Remover a manga de protecção da moldura da placa de comando de descarga

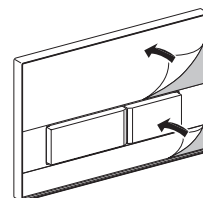

2 Introduzir a placa de inserção na moldura da placa de comando

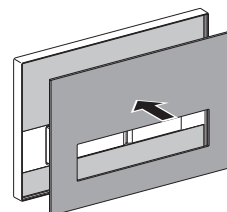

i Não confundir a superfície de visualização (B) com a superfície de colagem (D).

3 Comprimir uniformemente toda a superfície da placa de inserção.

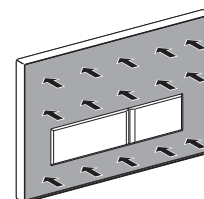

Resultado

A placa de inserção está fixa na moldura da placa de comando.

Fremstilling

Tilskær indlægspladen

Forudsætninger

Det anvendte materiale skal have tilstrækkelig klæbeevne.

i Det er strengt nødvendigt at overholde de foreskrevne mål og tolerancer for at sikre, at betjeningsknapperne fungerer ordentligt.

- 1 Tilskær indlægspladen ifølge måltegningen
- 2 Bryd kanterne (C) rundt om ruden til betjeningsknapperne på den synlige flade (B)

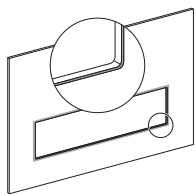

Kontrollér, at betjeningskasterne fungerer problemfrit

Forudsætninger

Indlægspladen skal være tilskåret ifølge de foreskrevne mål.

i Hvis beskyttelsesfolien fjernes fra klæbebåndet for tidligt, er efterbehandling af indlægspladen ikke længere mulig. Beskyttelsesfolien må først fjernes fra klæbebåndene efter den endelige indbygning af indlægspladen.

- 1 Anbring indlægspladen i betjeningspladens ramme

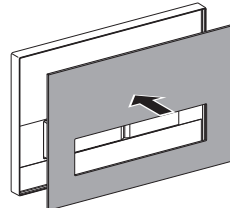

- 2 Tjek, om betjeningsknapperne fungerer som de skal. Betjeningsknapperne må ikke berøre indlægspladen

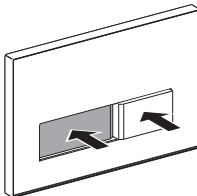

Resultat

Hvis betjeningskasterne ikke kan bevæge sig frit, er det nødvendigt at tilpasse indlægspladen.

Anbring indlægspladen i betjeningspladens ramme

Forudsætninger

- Det er kontrolleret, at betjeningskasterne fungerer fejlfrit
- Limafvisende midler som f.eks. silikone, olie og fedt skal være fjernet fra indlægspladen
- Indlægspladen skal være fri for støv og helt tør
- Indlægsplader af natursten skal være forbehandlet med grunder
- Forarbejdningstemperaturen skal være mindst 10 °C

- 1 Fjern beskyttelsesfilmen fra betjeningspladens rammer

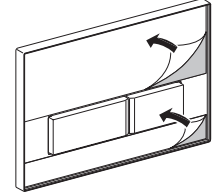

- 2 Anbring indlægspladen i betjeningspladens ramme

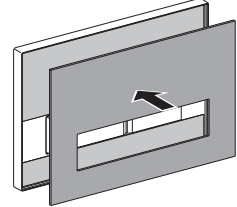

i Pas på ikke at forveksle den synlige flade (B) med klæbefluden (D).

- 3 Pres indlægspladen jævnt fast på hele fladen

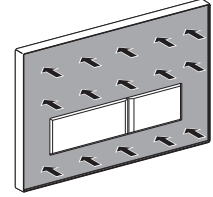

Resultat

Indlægspladen sidder godt fast i betjeningspladens ramme.

Fremstilling

Skjær til innleggsplaten

Forutsetninger

Materialet som er brukt har tilstrekkelig festekraft.

i For å sikre tastefunksjonen må foreskrevne mål og toleranser overholdes.

1 Skjær til innleggsplaten i samsvar med måltegnning

2 Bryt kantene (C) rundt tastvinduet på fremsiden (B)

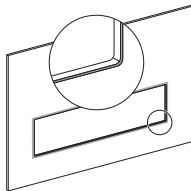

Kontroller tastefunksjonen

Forutsetninger

Innleggsplaten er skåret til i samsvar med målspesifikasjonene.

i Innleggsplaten kan ikke etterbearbeides dersom beskyttelsesfolien fjernes fra limstripene for tidlig. Fjern beskyttelsesfolien fra limstripene først når innleggsplaten monteres endelig.

1 Plasser innleggsplaten inn i rammen til betjeningsplaten

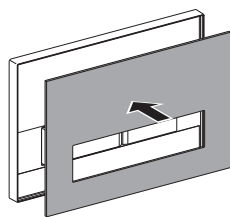

2 Kontroller tastefunksjonen. Tastene må ikke komme i berøring med innleggsplaten

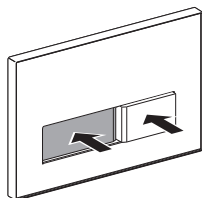

Resultat

Test av tastefunksjonen er utført dersom begge tastene beveger seg fritt. Hvis ikke, er det nødvendig med etterbearbeiding.

Plasser innleggsplaten i rammen til betjeningsplaten

Forutsetninger

- Test av tastefunksjonen er utført
- Limavvisende tilsetninger som silikon, olje og fett er fjernet fra innleggsplaten
- Innleggsplaten er tørr og støvfri
- Innleggsplaten av naturstein er grunnet
- Bearbeidingstemperaturen er minst 10 °C

1 Fjern beskyttelsesfolien fra betjeningsplatens ramme

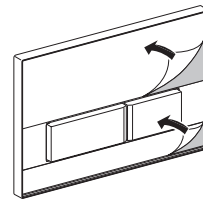

2 Legg innleggsplaten inn i rammen til betjeningsplaten

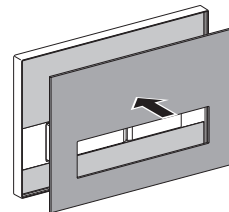

i Ikke forveksle fremsiden (B) og limflaten (D).

3 Press på innleggsplaten jevnt over hele flaten

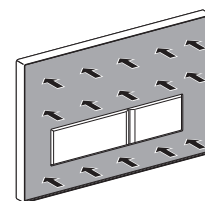

Resultat

Innleggsplaten sitter godt i rammen til betjeningsplaten.

Tillverkning

Skära till iläggsplattan

Förutsättningar

Det använda materialet har tillräcklig fästkraft.

i För att knappfunktionen ska garanteras måste föreskrivna mått och toleranser absolut hållas.

- 1 Skär till iläggsplattan enligt måttritningen
- 2 Bryt kanterna (C) runt om knappfönstret på framsidan (B)

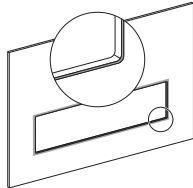

Kontrollera knappfunktionen

Förutsättningar

Iläggsplattan är tillskuren enligt angivna mått.

i Det går inte att efterbearbeta iläggsplattan om skyddsfolien tas bort i för tid från klisterremarna. Ta först bort skyddsfolien på klisterremarna i samband med den definitiva monteringen.

- 1 Lägg in iläggsplattan i manövreringsplattans ram
- 2 Kontrollera knappfunktionen. Knapparna får inte vidröra iläggsplattan

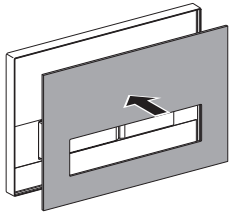
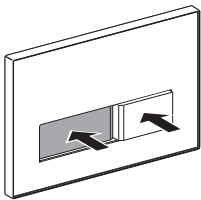
Resultat

Knappfunktionen är korrekt när båda knapparna kan röras fritt, i annat fall krävs en efterbearbetning.

Montera iläggsplattan i manövreringsplattans ram

Förutsättningar

- Testet visar att knappfunktionen är korrekt
- Klisteravvisande tillsatser som t.ex. silikon, olja och fett har avlägsnats från iläggsplattan
- Iläggsplattan är dammfri och torr
- Iläggsplattan i natursten är grundmålad
- Lägsta bearbetningstemperaturen är 10 °C

- 1 Ta bort skyddsfolien från manövreringsplattans ram
- 2 Lägg in iläggsplattan i manövreringsplattans ram

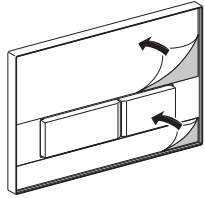
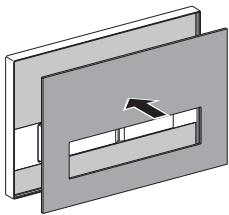
i Förväxla inte framsidan (B) och klisterytan (D).

- 3 Tryck fast iläggsplattan på hela ytan med ett jämnt tryck

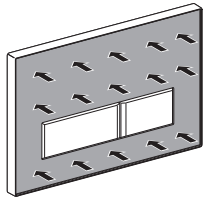

Resultat

Iläggsplattan sitter säkert i manövreringsplattans ram.

Asennusohje

Pintalevyn leikkaaminen

Edellytykset

Käytettävä materiaali on tarpeeksi kestävä.

i Painikkeiden toimiminen edellyttää, että annettuja mittoja ja toleransseja noudatetaan tarkasti.

1 Leikkaa pintalevy mittapiirustuksen mukaisesti

2 Viistä painikeikkunan reunat (C) etupuolelta (B) kauttaaltaan

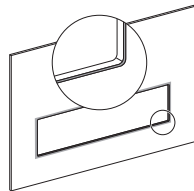

Painikkeiden toiminnan testaaminen

Edellytykset

Pintalevy on leikattu annettujen mittojen mukaisesti.

i Pintalevyä ei voida työstää enää sen jälkeen kun liimapintojen suojakalvo on poistettu. Poista liimapintojen suojakalvo vasta sitten kun varmasti asennat pintalevyn.

1 Aseta pintalevy painikerunkoon

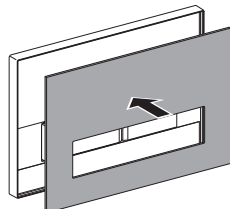

2 Testaa painikkeiden toiminta. Painikkeet eivät saa hangata pintalevyä

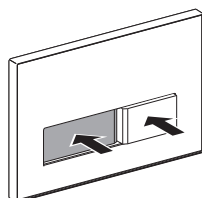

Tulos

Painikkeet toimivat oikein, jos molemmat painikkeet liikkuvat esteettömästi. Muussa tapauksessa tarvitaan jälkityöstöä.

Pintalevyn asettaminen painikerunkoon

Edellytykset

- "Painikkeiden toiminta on tarkistettu onnistuneesti
- "Liimaa hylkivät lisäaineet, kuten silikonit, öljyt ja rasvat, on poistettu pintalevystä
- "Pintalevy on pölytön ja kuiva
- "Luonnonkivinen pintalevy on pohjustettu
- "Työlämpötila on vähintään 10 °C

1 Poista suojakalvo painikerungosta

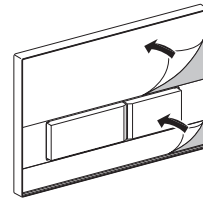

2 Aseta pintalevy painikerunkoon kiinni

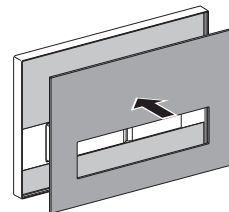

i Älä sekoita etupuolta (B) ja liimattavaa puolta (D).

3 Paina pintalevyä tasaisesti koko pintaa vasten

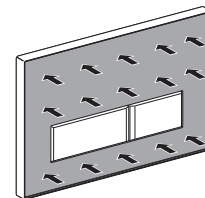

Tulos

Pintalevy pysyy tiukasti painikerungossa.

Framleiðsla

Ísetningarplatan skorin til

Skilyrði
Efnið sem er notað hefur nægilega viðloðun.

i Til þess að tryggt sé að hnapparnir virki rétt er mikilvægt að málin og vökmörkin séu rétt.

- 1 Skerið ísetningarplötuna til samkvæmt málunum á teikningunni
- 2 Gerið fláa á kantana (C) umhverfis hnappaopið á sýnilega fletinum (B)

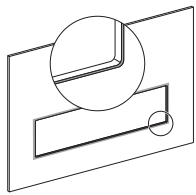

Athugið hvort hnapparnir virki rétt

Skilyrði
Ísetningarplatan hefur verið skorin til samkvæmt málunum á teikningunni.

i Ekki er hægt að vinna frekar með ísetningarplötuna ef hlífðarfilman er tekin af límböndunum of snemma. Takið hlífðarfilmuna ekki af límböndunum fyrr en koma á plötunni endanlega fyrir.

- 1 Setjið ísetningarplötuna í ramma stjórnplötunnar

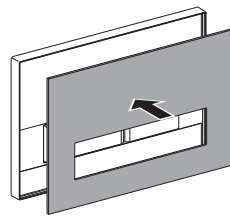

- 2 Athugið hvort hnapparnir virki rétt. Hnapparnir mega ekki nuddast utan í ísetningarplötuna

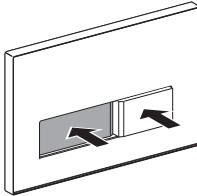

Niðurstaða
Báðir hnapparnir eiga að geta hreyfst óhindrað, ef svo er ekki verður að gera lagfæringar.

Ísetningarplötunni komið fyrir í ramma stjórnplötunnar

Skilyrði

- Virkni hnappanna hefur verið prófuð
- Aukaefni sem hrinda frá sér lími, s.s. sílikon, olía og feiti, hafa verið fjarlægð af ísetningarplötunni
- Ísetningarplatan er þurr og laus við ryk
- Ísetningarplata úr náttúrusteini er grunuð
- Vinnsluhitastigið er að minnsta kosti 10°C

- 1 Takið hlífðarfilmuna af ramma stjórnplötunnar

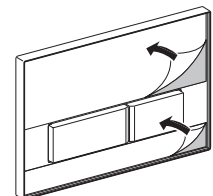

- 2 Setjið ísetningarplötuna í ramma stjórnplötunnar

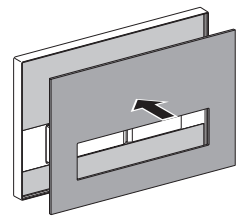

i Gætið þess að ruglast ekki á sýnilega fletinum (B) og límfletinum (D).

- 3 Þrýstið ísetningarplötunni að með jöfnu álagi yfir allan flötinn

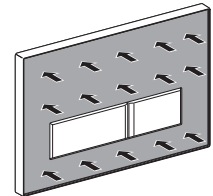

Niðurstaða
Ísetningarplatan er vel föst í ramma stjórnplötunnar.

Wykonanie

Przycinanie osłony

Warunki

Zastosowany materiał charakteryzuje się wystarczającą przyczepnością.

i Aby zapewnić działanie przycisków, należy koniecznie przestrzegać zalecanych wymiarów i wartości tolerancji.

1 Osłonę przyciąć zgodnie z rysunkiem wymiarowym

2 Ściąć krawędzie (C) na powierzchni zewnętrznej (B) wokół wycięcia na przyciski

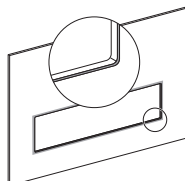

Kontrola działania przycisków

Warunki

Osłona została przycięta zgodnie z podanymi wymiarami.

i Jeśli folia ochronna zostanie zdjęta z taśmy klejącej zbyt wcześnie, przycinanie osłony nie będzie możliwe. Folię ochronną usunąć z taśm klejących dopiero przed ostatecznym montażem osłony.

1 Umieścić osłonę w ramce płytki uruchamiającej

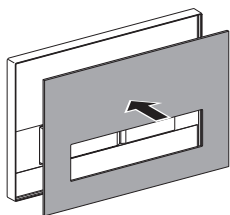

2 Sprawdzić działanie przycisków. Przyciski nie mogą dotykać osłony

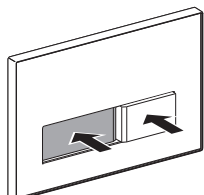

Wynik

Oba przyciski działają prawidłowo, gdy poruszają się swobodnie. W przeciwnym razie konieczne jest ponowne przycięcie płyty..

Montaż osłony w ramce płytki uruchamiającej

Warunki

- Sprawdzono działanie przycisków
- Z osłony usunięto dodatki zapobiegające przyklejaniu, jak silikon, oleje, smary itd.
- Osłona jest oczyszczona z kurzu i sucha
- Osłona z kamienia naturalnego jest zagruntowana
- Temperatura montażu wynosi co najmniej 10 °C

1 Usunąć folię ochronną z ramki płytki uruchamiającej

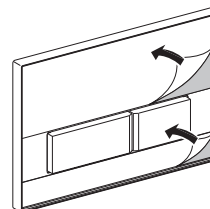

2 Umieścić osłonę w ramce płytki uruchamiającej

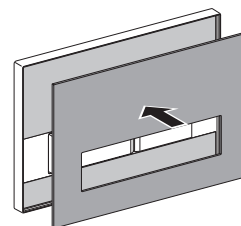

i Nie pomylić powierzchni zewnętrznej (B) z powierzchnią klejną (D).

3 Docisnąć osłonę równomiernie na całej powierzchni

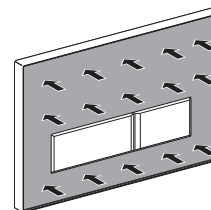

Wynik

Osłona jest stabilnie zamocowana w ramce płytki uruchamiającej.

Előállítás

Betétlemez méretre szabása

Előfeltételek

A felhasznált anyagnak elegendő tapadóerővel kell rendelkeznie.

i A gombok működésének biztosítása érdekében tartsa be feltétlenül az előírt méreteket és tűréseket.

- 1 A méretrajznak megfelelően szabja méretre a betétlemezt
- 2 Törje le a gombkivágás körüli éleket (C) a látszó felület (B) felőli oldalon

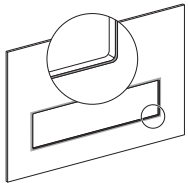

Ellenőrizze a gombok működését

Előfeltételek

A betétlemez a méretrajznak megfelelően van méretre szabva.

i A ragasztócsíkok védőfóliájának idő előtti eltávolítása esetén már nincs lehetőség a betétlemez utólagos megmunkálására. Kifejezetten csak a betétlemez beépítésekor távolítsa el a védőfóliát a ragasztócsíkokról.

- 1 Helyezze a betétlemezt a működtető lemez keretébe
- 2 Ellenőrizze a gombok működését. A gombok nem érhetnek hozzá a betétlemezhez.

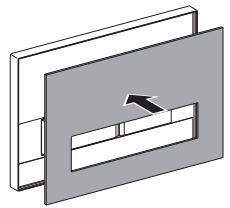
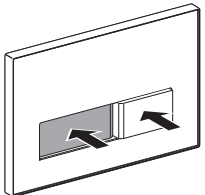
Eredmény

A gombok működésének ellenőrzése akkor volt eredményes, ha a két gomb szabadon mozgatható. Ellenkező esetben utómegmunkálás szükséges.

Szerelje be a betétlemezt a működtető lemez keretébe.

Előfeltételek

- A gombok működésének ellenőrzése sikeres volt
- A betétlemez ragasztóanyagot taszító adalékoktól, mint például szilikonoktól, olajoktól és zsíroktól mentes
- A betétlemez portalanítva van és száraz
- A terméskobol készült betétlemez alapozva van
- A feldolgozási hőmérséklet legalább 10 °C

- 1 Távolítsa el a védőfóliát a működtető lemez keretéről

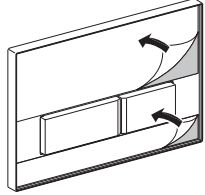

- 2 Helyezze a betétlemezt a működtető lemez keretébe

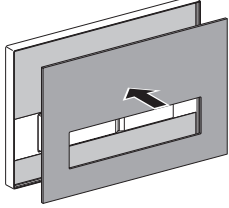

i Ne cserélje össze a látszó felületet (B) a ragasztási felülettel (D)

- 3 A teljes felületén egyenletesen nyomja be a betétlemezt

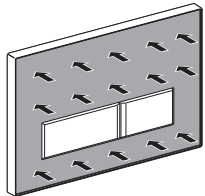

Eredmény

A betétlemez biztosan rögzül a működtető lemez keretéhez.

Montáž

Zrezanie vkladacieho krytu

Predpoklady

Použitý materiál musí byť dostatočne adhezívny.

i Aby boli tlačidlá funkčné, je nutné dodržať predpísané miery a odchýlky.

1 Vkladací kryt zrežte podľa mier uvedených v nákrese.

2 Hrany (C) okolo otvoru pre tlačidlá zlomte z viditeľnej strany (B)

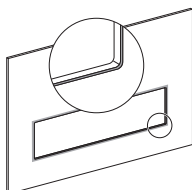

Skontrolujte funkčnosť tlačidiel

Predpoklady

Vkladací kryt je zrezaný podľa určených rozmerov.

i Po predčasnom odstránení ochrannej fólie z lepiacej plochy nie je možné vkladací kryt dodatočne opracovávať. Ochrannú fóliu z lepiacej plochy odstráňte až pri definitívnom vložení vkladacieho krytu.

1 Vložte vkladací kryt do obslužného panelu

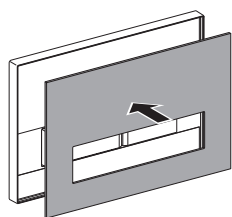

2 Skontrolujte funkčnosť tlačidiel. Tlačidlá sa nesmú dotýkať vkladacieho krytu

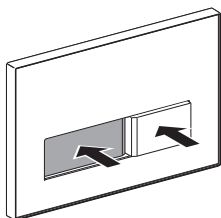

Výsledok

Tlačidlá sú funkčné, ak sa môžu obe voľne pohybovať; inak je nutné dodatočné opracovanie.

Zabudovanie vkladacieho krytu do obslužného panelu

Predpoklady

- Kontrola funkcie tlačidiel prebehla úspešne
- Z vkladacieho Einlegeplatte krytu boli odstránené prídavky odpudzujúce palivo ako silikóny, olej a tuky.
- Vkladací kryt je suchý a bez prachu
- Vkladací kryt z prírodného kameňa je natretý farbou
- Teplota spracovania je minimálne 10 °C

1 Z obslužného panelu odstráňte ochrannú fóliu

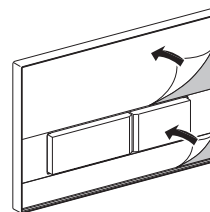

2 Vložte vkladací kryt do obslužného panelu

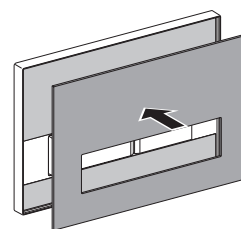

i Nevymeňte viditeľnú stranu (B) s lepiacou plochou (D).

3 Vkladací kryt pritlačte rovnomerne na celej ploche

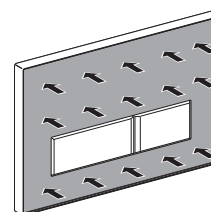

Výsledok

Vkladací kryt pevne drží v obslužnom paneli.

Výroba

Přířiznutí vkladací destičky

Předpoklady

Použitý materiál vykazuje dostatečnou přilnavost.

i Pro zaručení funkčnosti tlačítek musí být bezpodmínečně dodrženy předepsané rozměry a tolerance.

1 Přířizněte vkladací destičku podle rozměrového výkresu

2 Zlomte hrany (C) kolem okének pro tlačítka na lícové ploše (B)

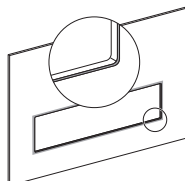

Zkontrolujte funkčnost tlačítek

Předpoklady

Vkladací destička je přířiznutá podle stanovených rozměrů.

i V případě předčasného odstranění ochranné fólie z lepicích pásů již není možná dodatečná úprava vkladací destičky. Odstraňte ochrannou fólii na lepicích pásích až po definitivním namontování vkladací destičky.

1 Vložte vkladací destičku do rámu ovládacího tlačítka

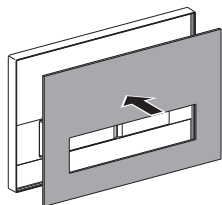

2 Zkontrolujte funkčnost tlačítek. Tlačítka se nesmí dotýkat vkladací destičky

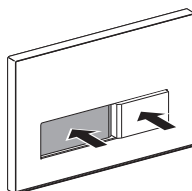

Výsledek

Funkčnost tlačítek je úspěšně zkontrolována, když se obě tlačítka mohou volně pohybovat; v opačném případě je nutná dodatečná úprava.

Montáž vkladací destičky do rámu ovládacího tlačítka

Předpoklady

- Funkčnost tlačítek je úspěšně zkontrolována
- Aditiva odpuzující lepidlo, jako například silikon, oleje a tuky, jsou z vkladací destičky odstraněna
- Na vkladací destičce není prach a je suchá
- Vkladací destička z přírodního kamene je opatřena základním nátěrem
- Teplota zpracování činí minimálně 10 °C

1 Odstraňte ochrannou fólii z rámu ovládací destičky

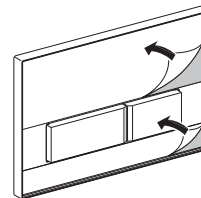

2 Vložte vkladací destičku do rámu ovládacího tlačítka

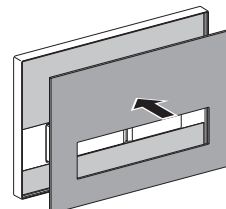

i Nesmí dojít k záměně lícové (B) a lepicí plochy (D).

3 Rovnoměrně přitlačte vkladací destičku po celé ploše

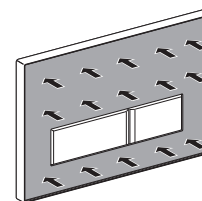

Výsledek

Vkladací destička spolehlivě drží v rámu ovládacího tlačítka.

Izdelava

Prerez vstavne ploščice

Predpostavke
Uporabljen material kaže na dovolj lepljivosti.

i Za zagotovitev delovanja funkcij tipk morate upoštevati točno predpisane mere in odstopanja.

- 1 Vstavna ploščica je prirezana na mere, ki so v skladu z dimenzijsko skico
- 2 Robovi (C) so zaobljeni pri odprtini za tipke na vidni površini (B)

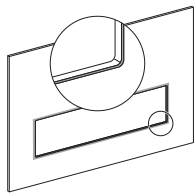

Preverite delovanje funkcij tipk

Predpostavke
Vložna plošča je prilagojena na točno določene mere.

i Naknadna obdelava vstavne ploščice ni možna pri predčasni odstranitvi zaščitne folije z lepilnih trakov. Zaščitno folijo na lepilnih trakih odstranite šele pri dokončni vgradnji vstavne ploščice.

- 1 Vstavno ploščico vstavite v okvir aktivirne tipke

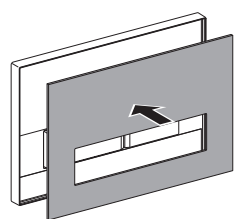

- 2 Preverite delovanje funkcij tipk. Tipke se ne smejo dotikati vstavne ploščice

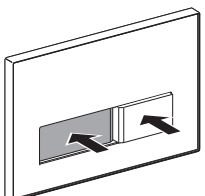

Rezultat
Delovanje funkcij tipk je bilo uspešno testirano takrat, ko se obe tipki nemoteno premikata, v nasprotnem primeru je potrebna naknadna obdelava.

Vstavno ploščico vstavite v okvir aktivirne tipke

Predpostavke

- Delovanje funkcij tipk je bilo uspešno testirano
- Z vložne plošče odstranite dodatki, ki odvajajo lepilo, npr. silikon, olja, maziva
- Vložna plošča je brez prahu in suha
- Vložna plošča iz naravnih kamnov je premazana z osnovnim premazom
- Temperatura obdelovanja mora znašati najmanj 10 °C

- 1 Zaščitno folijo odstranite z okvirja aktivirne tipke

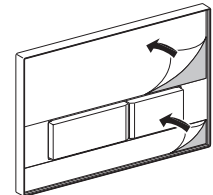

- 2 Vstavno ploščico vstavite v okvir aktivirne tipke

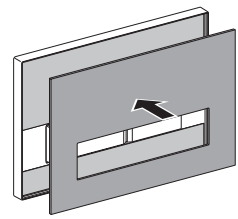

i Ne zamenjajte vidne površine (B) in površine lepljenja (D).

- 3 Vstavno ploščico vstavite in enakomerno pritisnite po celotni površini

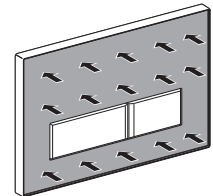

Rezultat
Vstavna ploščica je trdno pritrjena v okvirju ativirne tipke.

Valmistamine

Siseplaadi lõikamine

Eeldused

Kasutatav materjal on piisava pindpinevusega.

i Klahvide toimimise tagamiseks tuleb ettenähtud mõõtudest tingimata kinni pidada ja jääda lubatud hälvete piiridesse.

1 Lõigata välja siseplaat vastavalt antud mõõtudele

2 Klahviakent ümbritsevad servad (C) kantida pealispinnale (B)

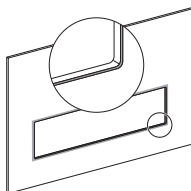

Kontrollida klahvide toimimist

Eeldused

Siseplaat on etteantud mõõtude kohaselt valmis lõigatud.

i Kleepribadelt kaitsekile enneaegse eemaldamise korral ei ole siseplaadi korrigeerimine enam võimalik. Kleepribadelt eemaldada kaitsekile alles pärast siseplaadi lõplikku paigaldamist.

1 Asetada siseplaat põhiplaadi raamidesse

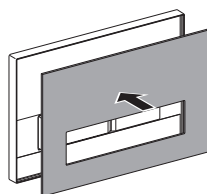

2 Kontrollida klahvide toimimist. Klahvid ei tohi siseplaati riivata

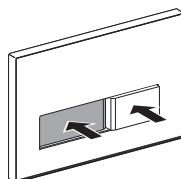

Tulemus

Klahvid töötavad korralikult, kui mõlemaid klahve saab kergesti liigutada, vastasel juhul vajavad need viimistlemist.

Siseplaat paigaldada põhiplaadi raamidesse

Eeldused

- Klahvide korraliku toimimist on kontrollitud
- Siseplaat on puhastatud liimimist takistavatest elementidest nagu silikoonid, õli ja rasv
- Siseplaat on tolmust puhastatud ja kuiv
- Looduslikust kivimist siseplaat on krunditud
- Töötlemistemperatuur peab olema vähemalt 10 °C

1 Eemaldada põhiplaadi raamilt kaitsekile

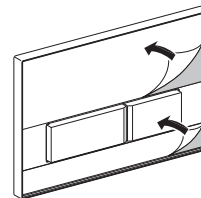

2 Asetada siseplaat põhiplaadi raamidesse

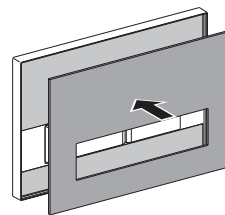

i Pealispinda (B) ja kleebitavat pinda (D) mitte ära vahetada.

3 Suruda siseplaat täies ulatuses ühtlaselt kinni

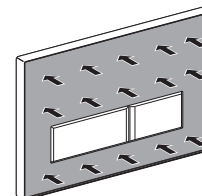

Tulemus

Siseplaat on kindlalt põhiplaadi raamides.

Izgatavošana

Ievietojamās plāksnes izgriešana

Priekšnoteikumi

Izmantojamajam materiālam piemīt laba saķeršanās spēja.

i Lai nodrošinātu taustiņu darbību, noteikti jāievēro norādītie izmēri un pielaides.

- 1 Ievietojamo plāksni izgrieziet saskaņā ar zīmējumu ar izmēriem
- 2 Noslīpināt priekšpusi (B) taustiņu atveres šķautnes (C)

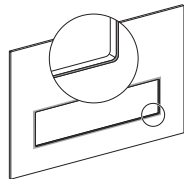

Taustiņu darbības pārbaude

Priekšnoteikumi

Ievietojamā plāksne izgriezta saskaņā ar norādītajiem izmēriem.

i Ja no līmlentēm priekšlaicīgi tiks noņemta aizsargplēve, ievietojamās plāksnes papildu apstrāde vairs nebūs iespējama. Aizsargplēvi noņemiet no līmlentēm, kad ievietojamās plāksnes ir uzstādītas.

- 1 Ievietojamo plāksni ievietot taustiņu plāksnes rāmī

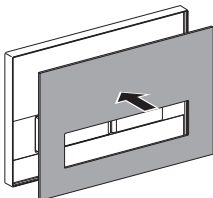

- 2 Pārbaudīt taustiņu darbību. Taustiņi nedrīkst pieskarties pie ievietojamās plāksnes

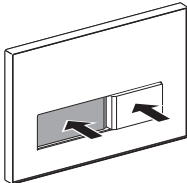

Rezultāts

Taustiņu darbības pārbaude ir sekmīga, ja abi taustiņi ir brīvi kustīgi, pretējā gadījumā nepieciešama ievietojamās plāksnes papildu apstrāde.

Ievietojamās plāksnes uzstādīšana taustiņu plāksnes rāmī

Priekšnoteikumi

- Taustiņu darbības pārbaude ir sekmīga
- No ievietojamās plāksnes ir notīrītas visas nepielīpušās struktūras kā silikoni, eļļas un tauki
- Ievietojamā plāksne ir attīrīta un sausa
- Dabīgā akmens ievietojamā plāksne ir gruntēta
- Apstrādes temperatūrai jābūt vismaz 10 °C

- 1 Noņemt aizsargplēvi no taustiņu plāksnes rāmja

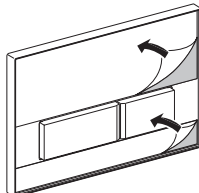

- 2 Ievietojamo plāksni ievietot taustiņu plāksnes rāmī

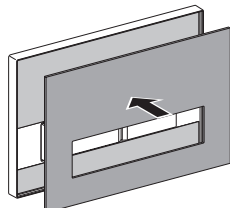

i Nesajaukt priekšpusi (B) un līmējamo pusi (D).

- 3 Vienmērīgi piespiest ievietojamo plāksni

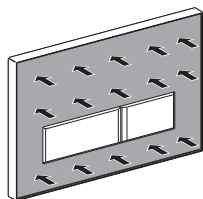

Rezultāts

Ievietojamā plāksne stingri turas taustiņu plāksnes rāmī.

Gamyba

Uždedamos plokštės supjaustymas

Sąlygos
Naudojama medžiaga turi gerą sukibimą.

i Kad mygtukai tinkamai veiktų, būtina laikytis nurodytų masės ir tolerancijos parametrų.

- 1 Supjaustykite uždedamą plokštę pagal brėžinį su išmatavimais
- 2 Briaunas (C) iš gerosios pusės (B) apie mygtukų langelį padarykite nuožulnias

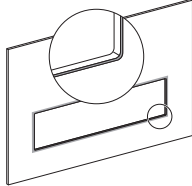

Mygtukų veikimo patikra

Sąlygos
Uždedama plokštė supjaustyta pagal nustatytus matmenis.

i Anksčiau laiko pašalinus apsauginę foliją nuo lipnių juostų, uždedamos plokštės daugiau nebegalima apdoroti. Apsauginę foliją nuo lipnių juostų nuimkite tik galutinai sumontavę uždedamą plokštę.

- 1 Uždedamą plokštę įstatykite į darbinės plokštės rėmus
- 2 Patikrinkite, kaip veikia mygtukai. Mygtukai neturi liestis prie uždedamos plokštės

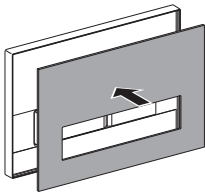
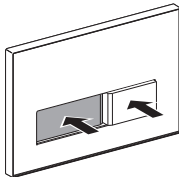
Rezultatas
Jeigu abu mygtukai juda laisvai, mygtukų veikimas patikrintas sėkmingai; kitu atveju būtinas papildomas apdorojimas.

Uždedamos plokštės montavimas į darbinės plokštės rėmus

Sąlygos

- Mygtukų veikimas patikrintas sėkmingai
- Nuo uždedamos plokštės pašalinti priedai, apsaugantys nuo klijų poveikio: silikonai, alyvos ir tepalai
- Uždedama plokštė neapdulkėjusi ir sausa
- Uždedama plokštė iš natūralaus akmens yra gruntuota
- Žemiausia apdorojimo temperatūra 10 °C

- 1 Nuo darbinės plokštės rėmų pašalinkite apsauginę foliją
- 2 Uždedamą plokštę įstatykite į darbinės plokštės rėmus
- 3 Nesupainiokite gerosios pusės (B) ir klijavimo paviršiaus (D). Tolygiai prispauskite visą uždedamos plokštės paviršių

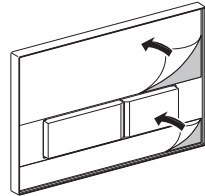
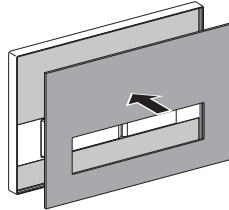
i Nesupainiokite gerosios pusės (B) ir klijavimo paviršiaus (D).

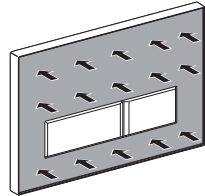

Rezultatas
Uždedama plokštė tvirtai laikosi darbinės plokštės rėme.

Производство

Изрежете основата

Предпоставки

Използваният материал притежава достатъчна сила на сцепление.

i За да се осигури функционирането на бутоните, предписаните размери и допуски трябва непременно да бъдат спазвани.

1 Изрежете основата съгласно размерите в схемата

2 Сковете ръбовете (C) около отвора на бутона върху лицевата повърхност (B)

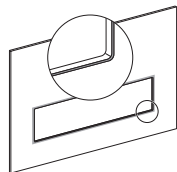

Проверете функционирането на бутоните

Предпоставки

Основата е изрязана съгласно предписаните размери.

i При преждевременно отстраняване на предпазващото фолио от лентите за лепене вече не е възможно дообработване на основата. Отстранете предпазващото фолио върху лентите за лепене едва при окончателния монтаж на основата.

1 Поставете основата в рамката на командната платка

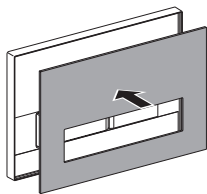

2 Проверете функционирането на бутоните. Бутоните не бива да докосват основата

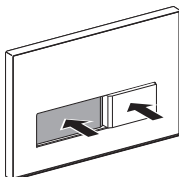

Резултат

Функционирането на бутоните е проверено успешно, когато двата бутона се движат свободно, в друг случай е необходимо дообработване.

Монтирайте основата в рамката на командната платка

Предпоставки

- Функционирането на бутоните е проверено успешно
- Незадържащи слепващи вещества добавки като силикони, масла и смазки са отстранени от основата
- Основата е безпрашна и суха
- Основата от естествен камък е грундирана
- Температурата на обработване е поне 10 °C

1 Отстранете предпазващото фолио от рамката на командната платка

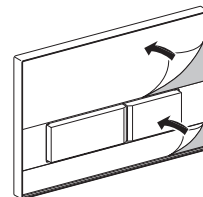

2 Поставете основата в рамката на командната платка

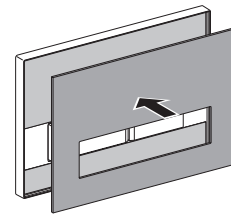

i Не обърквайте лицевата повърхност (B) с повърхността за лепене (D).

3 Притиснете основата равномерно върху цялата повърхност

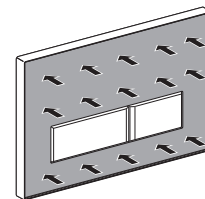

Резултат

Основата е монтирана в рамката на командната платка.

Producție

Tăiați la dimensiune inserția

Premisă

Materialul folosit prezintă o forță de adeziune suficientă.

i Pentru a asigura funcționarea butoanelor trebuie respectate cu strictețe dimensiunile și toleranțele reglementate în acest sens.

- 1 Tăiați la dimensiune inserția în conformitate cu desenul tehnic de dimensionare
- 2 Prindeți marginile (C), de jur împrejurul ferestrei butoanelor, pe câmpul vizual (B)

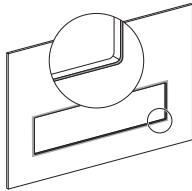

Verificați funcționarea butoanelor

Premisă

Inserția este tăiată la dimensiune, conform dimensiunilor reglementate în acest sens.

i Dacă foliile de protecție de pe benzile adezive sunt îndepărtate prematur nu mai este posibilă o prelucrare ulterioară a inserției. Îndepărtați folia de protecție de pe benzile adezive numai la montarea definitivă a inserției.

- 1 Introduceți inserția în rama clapetei de acționare

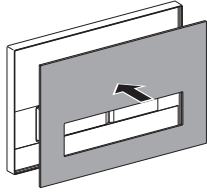

- 2 Verificați funcționarea butoanelor. Nu este permis ca butoanele să intre în contact cu inserția

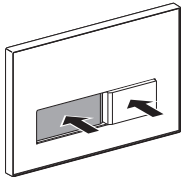

Rezultat

Dacă ambele butoane sunt mobile înseamnă că verificarea funcționării butoanelor a fost încheiată cu succes, dacă nu este necesară o prelucrare ulterioară a acestora.

Introduceți inserția în rama clapetei de acționare

Premisă

- Verificarea funcționării butoanelor a fost încheiată cu succes
- De pe inserție au fost înlăturate adaosurile care au rol de respingere a materialului adeziv, cum ar fi siliconul, uleiurile și grăsimile
- Inserția este curată și uscată
- Inserția din piatră brută este grunduită
- Temperatura de prelucrare este de minim 10 °C

- 1 Îndepărtați folia de protecție de pe clapeta de acționare

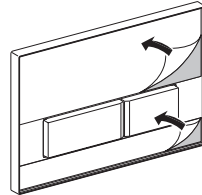

- 2 Introduceți inserția în rama clapetei de acționare

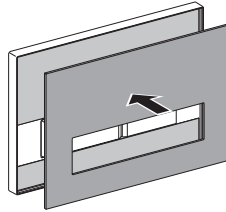

i Nu confundați câmpul vizual (B) cu suprafața de lipit (D).

- 3 Fixați prin apăsare uniformă inserția pe întreaga ei suprafață

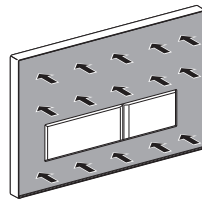

Rezultat

Inserția este sigur fixată în rama clapetei de acționare.

Κατασκευή

Κόψιμο πλακιδίου κάλυψης

ΠΡΟΫΠΟΘΕΣΕΙΣ

Το υλικό που χρησιμοποιείται διαθέτει επαρκή προσκολλητικότητα.

i Για να εξασφαλιστεί η λειτουργία των πλήκτρων πρέπει να τηρούνται οπωσδήποτε οι προβλεπόμενες διαστάσεις και ανοχές.

1 Κόψτε το πλακίδιο κάλυψης σύμφωνα με το σχέδιο διαστάσεων

2 Κόψτε περιμετρικά τις ακμές (C) των ανοιγμάτων για τα πλήκτρα στην επιφάνεια όψης (B)

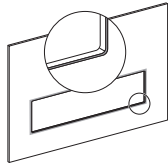

Ελέγξτε τη λειτουργία των πλήκτρων

ΠΡΟΫΠΟΘΕΣΕΙΣ

Το πλακίδιο κάλυψης είναι κομμένο σύμφωνα με τις οδηγίες διαστάσεων.

i Η εκ των υστέρων επεξεργασία του πλακιδίου κάλυψης δεν είναι δυνατή όταν αφαιρεθεί η προστατευτική μεμβράνη πρόωρα από τις κολλητικές ταινίες. Αφαιρέστε την προστατευτική μεμβράνη των κολλητικών ταινιών μόνο αφού συγκεκριμενοποιήσετε τη θέση του πλακιδίου κάλυψης.

1 Τοποθετήστε το πλακίδιο κάλυψης στο πλαίσιο του πλακιδίου ενεργοποίησης

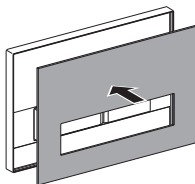

2 Ελέγξτε τη λειτουργία των πλήκτρων. Τα πλήκτρα δεν επιτρέπεται να αγγίζουν το πλακίδιο κάλυψης.

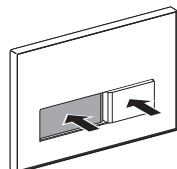

ΑΠΟΤΕΛΕΣΜΑ

Έγινε επιτυχής έλεγχος της λειτουργίας των πλήκτρων όταν και τα δυο πλήκτρα κινούνται ελεύθερα, ειδάλλως πρέπει να γίνει διόρθωση.

Τοποθέτηση του πλακιδίου κάλυψης στο πλαίσιο του πλακιδίου ενεργοποίησης

ΠΡΟΫΠΟΘΕΣΕΙΣ

- Έγινε επιτυχής έλεγχος της λειτουργίας των πλήκτρων
- Απομακρύνθηκαν αντικολλητικά πρόσθετα όπως σιλικόνη, λάδια και γράσα από το πλακίδιο κάλυψης
- Το πλακίδιο κάλυψης είναι χωρίς σκόνες και στεγνό
- Το πλακίδιο κάλυψης από φυσική πέτρα είναι ασταρωμένο
- Η θερμοκρασία επεξεργασίας είναι τουλάχιστον 10 °C

1 Απομακρύνετε την προστατευτική μεμβράνη από το πλαίσιο του πλακιδίου ενεργοποίησης

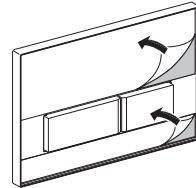

2 Τοποθετήστε το πλακίδιο κάλυψης στο πλαίσιο του πλακιδίου ενεργοποίησης

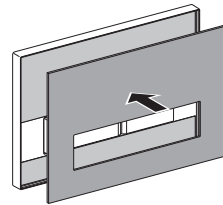

i Μην μπερδέψετε την επιφάνεια όψης (B) με την επιφάνεια κόλλησης (D).

3 Πιέστε ομοιόμορφα το πλακίδιο κάλυψης σε όλη του την επιφάνεια

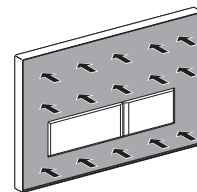

ΑΠΟΤΕΛΕΣΜΑ

Το πλακίδιο κάλυψης συγκρατείται σταθερά στο πλαίσιο του πλακιδίου ενεργοποίησης.

Yapım

Yerleştirme levhasının ölçüye göre kesilmesi

Koşullar

Kullanılan malzemenin yeterli tutuş kuvvetine sahip olması gerekir.

i Tuşun işlevini garanti edebilmek için öngörülmuş olan ölçülere ve toleranslara mutlaka uyulması gerekir.

- 1 Yerleştirme levhasını ölçü şemasına uygun olarak kesin
- 2 Görünen yüzeyin (B) tuş penceresini çevreleyen kenarlarını (C) kırın

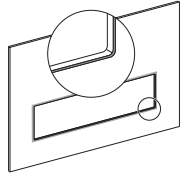

Tuşun işlevini kontrol edin

Koşullar

Yerleştirme levhası öngörülen ölçülere uygun olarak kesilmiştir.

i Koruyucu folyonun yapışkan bantlardan erken çıkartılması halinde yerleştirme levhası üzerinde düzeltme çalışmaları yapmak mümkün değildir. Yapışkan bantlardaki koruyucu folyoyu ancak yerleştirme levhasını gerçekten monte edeceğiniz zaman çıkartın.

- 1 Yerleştirme levhasını basma plakasının çerçevesine yerleştirin

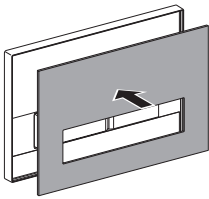

- 2 Tuşun işlevini kontrol edin. Tuşlar yerleştirme levhasına sürtünmemelidir

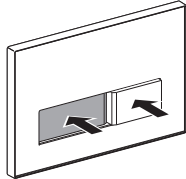

Sonuç

Her iki tuş da serbest hareket ediyorsa tuş işlevi başarıyla kontrol edilmiş demektir, aksi halde düzeltme çalışması yapılmalıdır.

Yerleştirme levhasının basma plakasının çerçevesine monte edilmesi

Koşullar

- Tuş işlevi başarıyla kontrol edildi
- Silikon, yağ, gres gibi yapıştırıcı kabul etmeyen ek maddeler yerleştirme levhasından temizlendi
- Yerleştirme levhası tozsuz ve kuru
- Doğal taştan yapılmış yerleştirme levhası astarlandı
- İşleme sıcaklığı en az 10 °C

- 1 Koruyucu folyoyu basma plakasının çerçevesinden çıkartın



- 2 Yerleştirme levhasını basma plakasının çerçevesine yerleştirin



i Görünen yüzeyle (B) yapıştırma yüzeyini (D) karıştırmayın.

- 3 Yerleştirme levhasını tüm yüzeye eşit şekilde bastırın



Sonuç

Yerleştirme levhası basma plakasının çerçevesinde güvenli bir biçimde yerleştirilmiştir.

Выполнение

Обрезка накладной пластины

Предпосылки

Используемый материал обладает достаточной силой схватывания.

i для обеспечения функционирования кнопок обязательно следует соблюдать предписанные размеры и допустимые отклонения.

- 1 Обрезать накладную пластину согласно чертежу с указанными размерами
- 2 Обломать края (С) вокруг окошка для кнопки на лицевой поверхности (В)

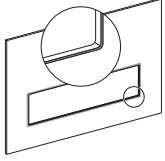

Проверить функционирование кнопок

Предпосылки

Накладная пластина обрезана в соответствии с заданными размерами.

i в случае преждевременного удаления защитной пленки с клейких лент дальнейшая обработка накладной пластины невозможна. Удалять защитную пленку с клейких лент только при окончательной установке накладной пластины.

- 1 Установить накладную пластину в пределах пластины задеирования
- 2 Проверить функционирование кнопок. Кнопки не должны соприкасаться с накладной пластиной

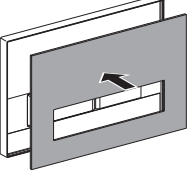

Результат

Проверка функционирования кнопок выполнена успешно, если обе кнопки свободно двигаются. В противном случае необходима дополнительная обработка.

Установка накладной пластины в пределах пластины задеирования

Предпосылки

- Проверка функционирования кнопок выполнена успешно
- Добавки, препятствующие действию клеящего вещества, такие как силиконы, масла и смазки, удалены с накладной пластины
- Накладная пластина сухая и очищена от пыли
- Накладная пластина из натурального камня грунтована
- Температура обработки не менее 10 °С

- 1 Удалить защитную пленку с основы пластины задеирования
- 2 Установить накладную пластину в пределах пластины задеирования
- 3 Равномерно прижать накладную пластину по всей поверхности





i не перепутать лицевую поверхность (В) с клейкой поверхностью (D).

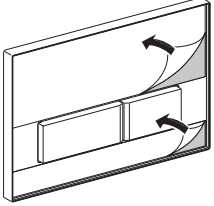
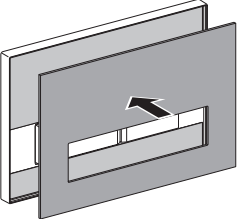
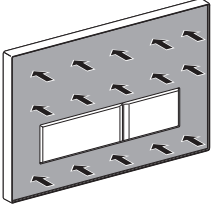

Результат

Накладная пластина прочно установлена в пределах пластины задеирования.

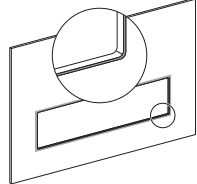
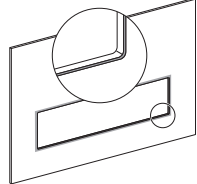
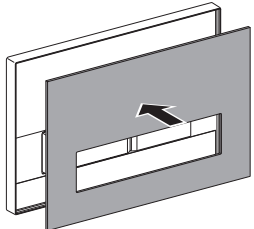
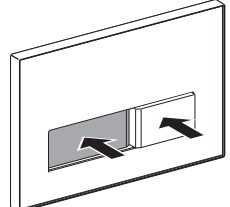
تركيب اللوحة في إطار لوحة التشغيل	
متطلبات <ul style="list-style-type: none"> • فحص أزرار التشغيل بنجاح • تازالة المواد الإضافية المانعة لمادة اللصق عن اللوحة • مثل السيليكون، الزيوت والدهون • إجفاف اللوحة وخلوها من الغبار • وجود مادة الأساس على اللوحة المصنوعة من الحجر الطبيعي • أن تكون درجة الحرارة 10 درجات مئوية على الأقل 	
1	إزالة الطبقة الواقية عن إطار لوحة التشغيل 
2	وضع اللوحة في إطار لوحة التشغيل 
	i عدم الخلط ما بين السطح الخارجي (B) والسطح اللاصق (D).
3	ضغط على كامل سطح اللوحة بالتساوي 
نتيجة تماسك اللوحة في إطار لوحة التشغيل	

الإنشاء	
قص اللوحة	
متطلبات <p>تحتوي المادة المستخدمة على قوة كافية للتماسك.</p>	
	i يجب إتباع الأبعاد المفروضة ونسبة التفاوت المسموح بها لكي يُضمن عمل أزرار التشغيل.
1	قص اللوحة حسب أبعاد الرسم البياني 
2	كسر (C) حول نافذة الأزرار على السطح الخارجي (B) الحواف 
فحص أزرار التشغيل	
متطلبات <p>اللوحة مفصلة حسب الأبعاد المفروضة.</p>	
	i لا يمكن تصحيح العمل في اللوحة إذا تم إزالة الطبقة الواقية عن خطوط اللصق مسبقاً. يتم إزالة الطبقة الواقية عن خطوط اللصق عند التركيب النهائي فقط.
1	وضع اللوحة في إطار لوحة التشغيل 
2	فحص أزرار التشغيل. لا يُسمح للأزرار أثناء تحركها بتمسك اللوحة 
نتيجة يكون فحص أزرار التشغيل ناجحاً إذا كان كلا الزررين يتحركان بحرية وإلا فإن التصحيح يكون ضرورياً.	

制造

衬板的裁切

前提条件

所使用的材料应具有足够大的附着力。

i 为能确保按钮功能，务须遵守给定的尺寸和公差。

1 按照比例图来裁切衬板

2 在可视面 (B) 上沿着按钮视窗的四周来折断棱角 (C)

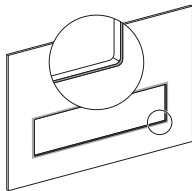

检验按钮功能

前提条件

按照给定的尺寸来裁切衬板。

i 如果提前从胶带上揭去保护膜，便无法再对衬板进行加工。只有在确定好衬板的安装位置后才从胶带上揭去保护膜。

1 将衬板装入操作板的框架中

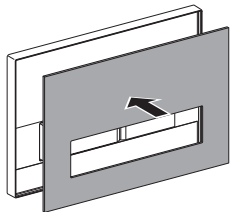

2 检查按钮的功能。按钮不得触及衬板

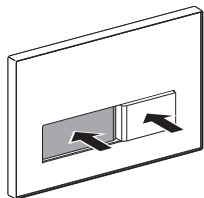

结果

如果两个按钮能灵活自如地活动，说明其功能检验成功，否则应进行再加工。

将衬板装入操作板的框架中

前提条件

- 按钮功能的检验已获成功
- 已从衬板上清除了硅树脂、油、脂等与胶黏剂不相容的添加剂
- 衬板是无尘和干燥的
- 在用天然石材制成的衬板上已涂了底漆
- 加工温度至少为 10 ° C

1 揭下操作板框架上保护膜

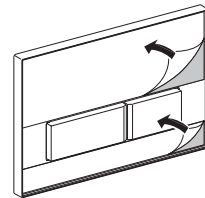

2 将衬板装入操作板的框架中

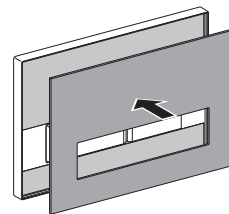

i 不得将可视面 (B) 和黏贴面 (D) 混淆。

3 将衬板均匀地按压到整个面上

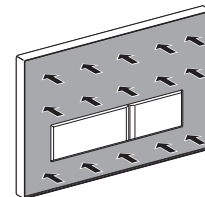

结果

衬板稳妥地保持在操作板的框架中 最终的附着强度随着黏胶时间的延长而提高。

作成

ベースプレートの作成

必要条件
十分な接着力のあるマテリアルを使用します。

i スイッチが正常に機能するように、規定の寸法と公差を必ず守ります。

- 1 製図の寸法どおりにベースプレートをカットします。
- 2 可視面 (B) のエッジ (C) に沿ってスイッチボタン用の開口部を作ります。

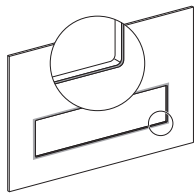

スイッチ機能を点検します

必要条件
ベースプレートが規定の寸法どおりにカットされている。

i 接着テープから保護フィルムを剥がしてしまうと、ベースプレートの再加工ができなくなります。接着テープの保護フィルムは、ベースプレートが最終的に取り付けられる状態になってから剥がしてください。

- 1 操作プレートのフレームにベースプレートを挿入します。

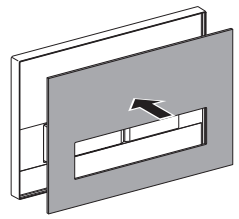

- 2 スイッチ機能を点検します。スイッチがベースプレートと擦れないのが正常な状態です。

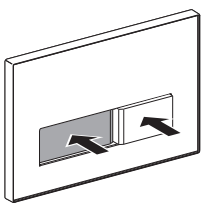

結果
両方のスイッチボタンがスムーズに動けば、スイッチは正常に機能しています。動きがぎこちなかったり、何かに当たる場合には再加工が必要です。

ベースプレートの操作プレートフレームへの取付け

必要条件

- ・ 正常なスイッチ機能が確認されたこと
- ・ シリコン、油脂類など接着を妨げる物質をベースプレートから除去しておくこと
- ・ ベースプレートは清潔で乾燥した状態にしておくこと
- ・ 天然石のベースプレートには下塗りを施すこと
- ・ 加工温度は 10℃以上

- 1 操作プレートのフレームから保護フィルムをはがします

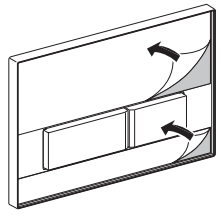

- 2 操作プレートのフレームにベースプレートを挿入します。

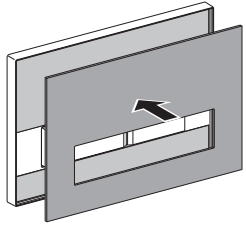

i 可視面 (B) と接着面 (D) を間違えないようにします。

- 3 ベースプレートの面全体を均等に押しします。

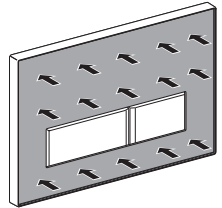

結果
ベースプレートが操作プレートのフレーム内にしっかり収まっています。



Geberit International AG
Schachenstrasse 77
CH-8645 Jona
www.geberit.com
dokumentation@geberit.com